

R1: Kiväärirasti, hirvirata

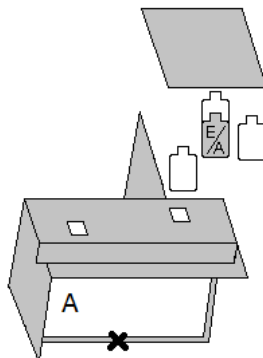

Rasti: pitkä kiväärirasti

Pistelaskutapa: rajoittamaton

Taulut: 7 SRA-taulu, 4 platea (5 p) ja 1 E/A-taulu

Minimilaukausmäärä: 18

Maksimipisteet: 90

Ampumaetäisyys: 5 - 100 m

Käsittelysektori: oikea ja vasen merkitty punaisilla kartioilla maastoon, ylös ampumakatoksen reuna.

Ampumasektori: merkitty varonauhalla. Taustavallin katokseen osunut tai taustavallin yli ammuttu laukaus johtaa hylkäykseen.

Lähtö: Alueelta A, kantapäät koskettaen merkittyä paikkaa (X). Kivääri ladattuna, varmistettuna, perä olkapäätä vasten, piippu 45 astetta alas.

Toiminta rastilla: Äänimerkistä ammutaan kaikki maalit alueen A aukkojen kautta.

Rangaistukset voimassa olevan sääntökirjan mukaan.

R2: Kiväärirasti, luodikkorata

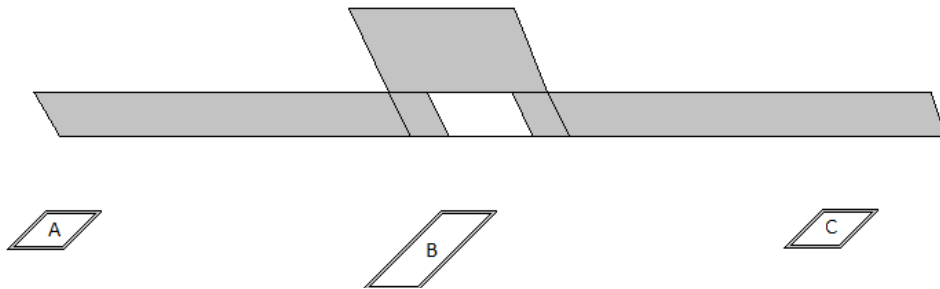
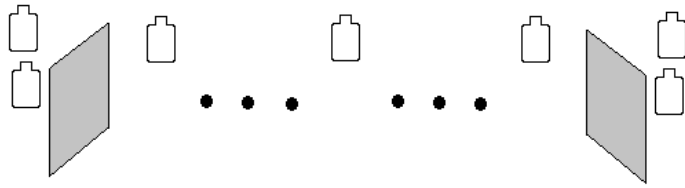

Rasti: pitkä kiväärirasti

Pistelaskutapa: rajoittamaton

Taulut: 7 SRA-taulua, 6 platea (5 p)

Minimilaukausmäärä: 20

Maksimipisteet: 100

Ampumaetäisyys: 100 m

Käsittelysektori: oikea ja vasen merkitty punaisilla kartioilla maastoon, ylös ampumakatoksen reuna.

Ampumasektori: merkitty varonauhalla, yli taustavallin ammuttu laukaus johtaa hylkäykseen.

Lähtö: Alueelta **A** tai **C**, kivääri ladattuna ja varmistettuna, perä kiinni olkapäässä ja piippu 45 astetta alas.

Toiminta rastilla: Äänimerkistä ammutaan kaikki maalit alueelta A, B ja C. Suoritukseen kuuluu pakollinen lippaan vaihto ensimmäisen ja viimeisen laukauksen välillä.

Rangaistukset voimassa olevan sääntökirjan mukaan.

R3: Pistooli- tai haulikkorasti, Siluettiradan vasen sivuvalli

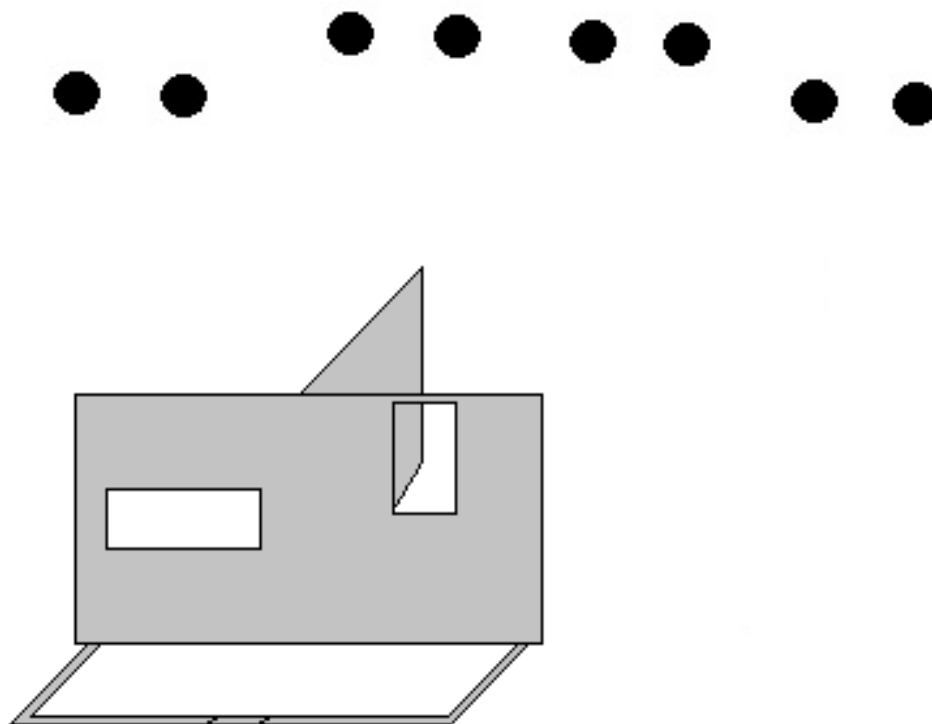

Rasti: Lyhyt pistooli- tai haulikkorasti

Pistelaskutapa: rajoittamaton

Taulut: 8 platea (5p)

Minimilaukausmäärä: 8

Maksimipisteet: 40

Ampumaetäisyys: 8 – 15 m

Käsittelysektori: merkitty punaisilla kartioilla maastoon, ylös 90 astetta.

Ampumasektori: merkitty varonauhalla, yli taustavallin ammuttu laukaus johtaa hylkäykseen.

Lähtö pistoolilla: Seisten alueelta A, kantapäät koskettaen rikelinjaan merkittyjä kohtia. Pistooli ladattuna ja varmistettuna, piippu 45 astetta alas.

TAI

Lähtö haulikolla: Seisten alueelta A, kantapäät koskettaen rikelinjaan merkittyjä kohtia. Haulikko ladattuna ja varmistettuna, perä kiinni olkapäässä, piippu 45 astetta alas.

Huom! Haulikolla ammuttaessa haulien koko max. 3,5 mm.

Toiminta rastilla: Äänimerkistä ammutaan kaikki maalit alueelta A seinän aukkojen kautta.

Rangaistukset voimassa olevan sääntökirjan mukaan.

R4: Kiväärirasti, Siluettiradan pääty

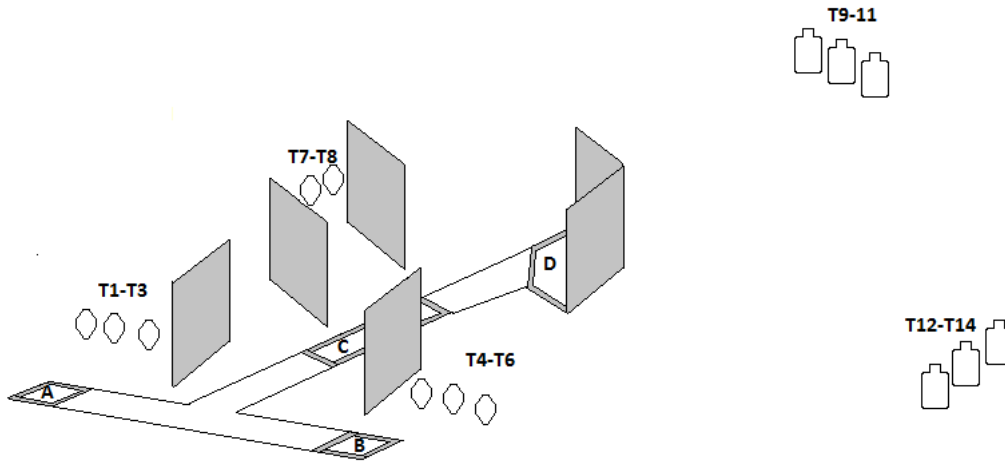

Rasti: pitkä kiväärirasti

Pistelaskutapa: rajoittamaton

Taulut: 8 Mini IPSC-taulua, 6 SRA-taulua

Minimilaukausmäärä: 28

Maksimipisteet: 140

Ampumaetäisyys: 4 – 20 m

Käsittelysektori: oikea ja vasen merkitty punaisilla kartioilla maastoon ampuma-alueittain, ylös 90 astetta.

Ampumasektori: merkitty varonauhalla ampuma-alueittain, yli taustavallin ammuttu laukaus johtaa hylkäykseen.

Lähtö: Alueelta **A** tai **B**, kivääri ladattuna ja varmistettuna, perä kiinni olkapäässä ja piippu 45 astetta alas.

Toiminta rastilla: Äänimerkistä ammutaan maalit T1-T3 alueelta A, T4-T6 alueelta B, T7-8 alueelta C ja T9-T14 alueelta D.

Huom! Rastilla lähdetään tulkkamaan tauluja heti kun ampuja on poistunut alueelta C. Tämän vuoksi ampuja ei saa palata alueelta C poistuttuaan enää takaisin edellisille ampumapaikoille. Jos ampuja yrittää tehdä näin → DQ.

Rangaistukset voimassa olevan sääntökirjan mukaan.

R5: kiväärirasti, Siluettiradan oikea sivuvalli

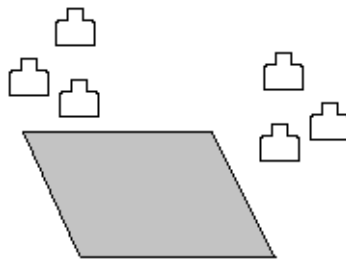

Rasti: lyhyt kiväärirasti

Pistelaskutapa: rajoittamaton

Taulut: 6 SRA Mini-taulua

Minimilaukausmäärä: 12

Maksimipisteet: 60

Ampumaetäisyys: 10 - 15 m

Käsittelysektori: oikea ja vasen merkitty punaisilla kartioilla maastoon, ylös 90 astetta.

Ampumasektori: merkitty varonauhalla. Taustavallin yli ammuttu laukaus johtaa hylkäykseen.

Lähtö: Mönkijän penkillä istuen, ase ladattuna ja varmistettuna. Toinen käsi mönkijän ohjauskahvalla, asepiippu ohjauksen välissä ja piipun suu sen etupuolella.

Toiminta rastilla: Äänimerkistä ammutaan kaikki maalit mönkijän päältä, maahan koskematta.

Rangaistukset voimassa olevan sääntökirjan mukaan.

R6: Pistoolirasti, pistoolirata

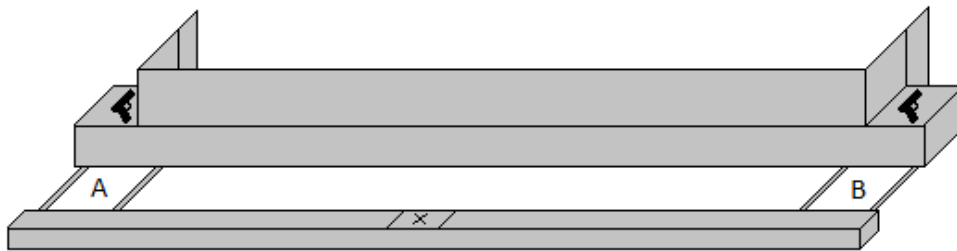

Rasti: pitkä pistoolirasti

Pistelaskutapa: rajoittamaton

Taulut: 6 SRA-taulua, 4 SRA Mini -taulua ja 2 E/A-taulua

Minimilaukausmäärä: 20

Maksimipisteet: 100

Ampumaetäisyys: 25 m

Käsittelysektori: merkitty punaisilla kartioilla maastoon, ylös ampumakatoksen reuna.

Ampumasektori: merkitty varonauhalla, taustavallin katokseen osunut laukaus tai yli taustavallin ammuttu laukaus johtaa hylkäykseen.

Lähtö: Istuen merkityllä paikalla (X), kännykkä kädessä. Lataamaton pistooli (liikkuvat edessä) ja kaikki rastilla käytettävät lippaat päydällä A tai B.

Toiminta rastilla: Äänimerkistä ammutaan kaikki maalit alueelta A ja B.

Rangaistukset voimassa olevan sääntökirjan mukaan.